



Хидропласт-10 ЕООД

1330 София,
бул.Н.Мушанов 74,
бл.239

тел./факс:02/8221 201
GSM: 0878 293 243
e-mail: hydroplast@mail.bg

hydroplast@mail.bg

ЗАВАРЪЧНИ ИНСТРУМЕНТИ ЗА ПОЛИМЕРНИ ТРЪБИ

Полифузно
заваряване

Челно
заваряване

Заваряване
с електромуфи

Заваряване
на
плочи и фолиа



www.dytron.eu

DYTRON

Фирма Dytron s.r.o. - Чехия е създадена през 1992 г. и е специализирана в разработване, производство и сервизно обслужване на съоръжения за заваряване на пластмаси.

Тя е сред най-значимите производители на такава професионална техника в централна Европа, а за чешкия пазар е най-големият доставчик. В световен мащаб фирмата заема челно място не само с постиженията си в техническо отношение, но и със стремежа си да удовлетвори индивидуалните изисквания на всеки клиент, с качеството и бързината на сервизното обслужване. Предлаганият асортимент непрекъснато се разширява, като се обръща особено внимание на качеството на продуктите и тяхното постоянно усъвършенстване, както и на разработването на нови. Във фирмата е въведена и се спазва система за управление на качеството и система за опазване на околната среда.

Фирма „Хидропласт – 10“ ЕООД има удоволствието да бъде официален представител за България на фирма Dytron s.r.o. и да предлага на българския пазар продуктите на най-добрия производител на заваръчна техника за пластмаси в Чехия. В качеството си на дългогодишен търговски партньор на фирмата бихме искали да предложим на вниманието на всички професионалисти и начинаещи настоящия каталог на заваръчни инструменти за полимерни тръби.

Съдържание

Регулиране на поялниците POLYS P-4	стр.3
Ръчни заваръчни машини POLYS P-4 за професионалист	стр.4
Ръчни заваръчни машини POLYS P-1 за непрофесионалисти	стр.5
Комплекти POLYS P-4 и P-1	стр.6
Принадлежности за ръчни поялници POLYS P-1 и POLYS P-4.....	стр.7
Преносими съоръжения за полифузно заваряване	стр.8
Съоръжения за челно заваряване с хидравлично притискане.....	стр.9
Заваряване с електромуфи	стр.10
Заваряване на плочи и фолия. Дигитален термометър	стр.11

Ръчни заваръчни машини от серия P-4 с електронна регулация за професионалисти

Регулиране на поялниците POLYS P-4

Звукова сигнализация TraceWeld®

В процеса на производство фирма DYTRON се стреми не само да произвежда поялници с точна и надеждна регулация, но и да търси повече възможности за подобряване качеството на заварката. Затова е разработила изцяло оригинална система TraceWeld® със звукова сигнализация, която улеснява полифузното заваряване, като сигнализира на заварчика за отделните етапи от него. За правилното функциониране на системата е необходимо само да се настроят конкретният диаметър на тръбата и температурата за заваряване. След поставянето на фитинга и тръбата на крайника, трябва само да се натисне бутона и според звуковите сигнали да се завари, без да е необходимо да се измерва времето.

Всички модели поялници от типа POLYS P-4 могат да бъдат оборудвани със звукова сигнализация TraceWeld®.

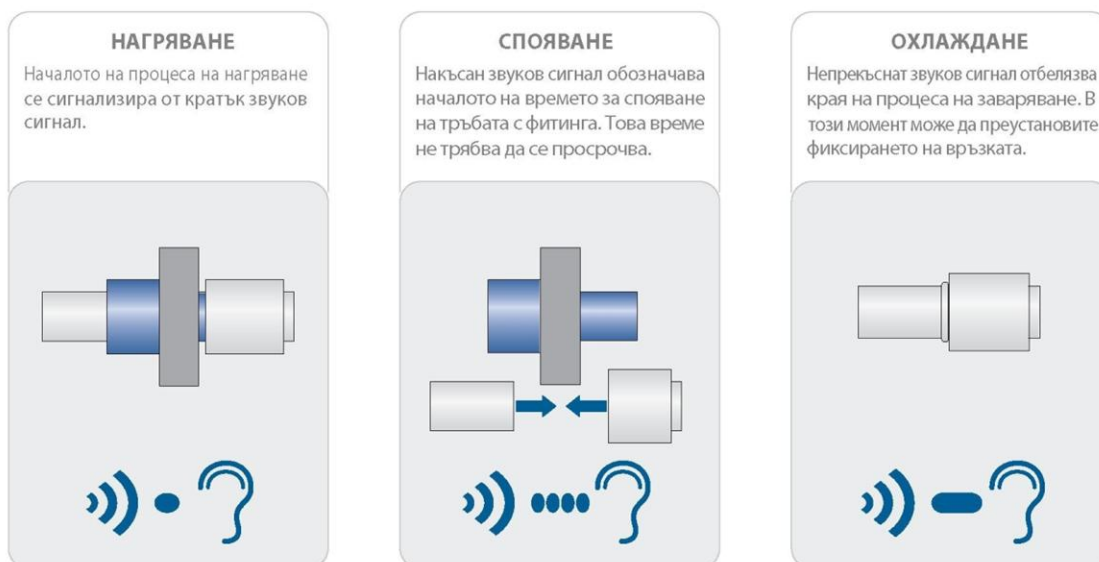

Начини за регулиране на ръчните поялници



POLYS P-4a

- ▶ плавна регулация на температурата (t°)
- ▶ температурен диапазон 180 - 280°C
- ▶ настройка на температурата (t°) с копче за регулиране
- ▶ най-продаваният тип



POLYS P-4b TW Plus

- ▶ настройка на температурата (t°) на етапи
- ▶ температурен диапазон 180 - 280°C
- ▶ температурата (t°) се настройва чрез задаване вида на материала, а времето - чрез диаметъра.
- ▶ звукова сигнализация



POLYS P-4a TW

- ▶ плавна регулация на температурата (t°)
- ▶ температурен диапазон 180 - 280°C
- ▶ температурата и диаметърът на заваряваната тръба се настройват с копче
- ▶ звукова сигнализация



POLYS P-4c TW

- ▶ плавна регулация на температурата (t°)
- ▶ температурен диапазон 180 - 280°C
- ▶ настройване с мултифункционални бутони
- ▶ звукова сигнализация

Ръчни заваръчни машини от серия P-4 с електронна регулация за професионалисти

Ръчни заваръчни машини POLYS P-4



Максимално работно Φ 63 mm

		СОЛО		МИНИ		ПРОФИ	
Тип регулация	P-4a	*01118		черни	03423	00912	
				сини	*05098	*02441	
	P-4a TW	03981	Накрайници	черни	04222	04349	
	P-4b TW Plus	04826		сини	04531	04105	
		черни		04828	04831		
P-4c TW	01124	сини		04955	04976		
			черни	04829	00918		
			сини	04956	02374		

- СОЛО: поялник • картонена кутия • имбус ключ 4 mm
- МИНИ: поялник • кръгли накрайници Φ 20, 25, 32 mm • метален куфар МИНИ • стойка • стяга • ножици ПРОФИ • имбус ключ 4 mm
- ПРОФИ: поялник • кръгли накрайници Φ 16, 20, 25, 32, 40, 50, 63 mm (челен накрайник Φ 100 mm в нестандартните комплекти) • метален куфар ПРОФИ • стойка • стяга • ножици ПРОФИ • имбус ключ 4 mm

« Комплектът съдържа »



Максимално работно Φ 75 mm

		СОЛО		МИНИ		ПРОФИ	
Тип регулация	P-4a	*02082		черни	03424	02080	
				сини	*05096	*02621	
	P-4a TW	04833	Накрайници	черни	04729	04368	
	P-4b TW Plus	04834		сини	04790	03982	
		черни		04838	04841		
P-4c TW	02083	сини		04972	04986		
			черни	04839	02081		
			сини	04973	02376		

- СОЛО: поялник • картонена кутия • стойка • имбус ключ 6 mm
- МИНИ: поялник • плоски накрайници Φ 20, 25, 32 mm • метален куфар МИНИ • стойка • стяга • ножици ПРОФИ • имбус ключ 6 mm
- ПРОФИ: поялник • плоски накрайници Φ 20, 25, 32, 40, 50, 63 mm (накрайник Φ 16 mm в нестандартните комплекти) • метален куфар ПРОФИ • стойка • стяга • ножици ПРОФИ • имбус ключ 6 mm

« Комплектът съдържа »



Максимално работно Φ 110 (125) mm

Поялникът не е подходящ за работа с диаметри под Φ 40 mm

		СОЛО		ПРОФИ		40-90	50-110	75-125
Тип регулация	P-4a	*01117		сини	*02366	*36631		36633
	P-4a TW	04373	Накрайници	сини	04988	36630		36632
	P-4b TW Plus	04844		сини	04990	36640		36641
				сини	02373	36634		36635
P-4c TW	01123							

- СОЛО: поялник • картонена кутия • стойка • имбус ключ 6 mm
- ПРОФИ Φ 40-90: поялник • плоски накрайници Φ 40, 50, 63, 75, 90 mm • метален куфар ПРОФИ • стойка • стяга • имбус ключ 6 mm
- ПРОФИ Φ 50-110: поялник • плоски накрайници Φ 50, 63, 75, 90, 110 mm • метален куфар ПРОФИ • стойка • стяга • имбус ключ 6 mm
- ПРОФИ Φ 75-125: поялник • плоски накрайници Φ 75, 90, 110, 125 mm • метален куфар ПРОФИ • стойка • стяга • имбус ключ 6 mm

« Комплектът съдържа »

Ръчни заваръчни машини с термостат, серия Р-1 за непрофесионалисти

Ръчни заваръчни машини POLYS Р-1

500 W с ъглов нагревател



Максимално работно Ф 40 mm

СОЛО		ХОБИ	
P-1b	*01115	*черни накрайници	*02620
		сини накрайници	02365

- СОЛО** поялник • картонена кутия • имбус ключ 4 mm
 - ХОБИ** поялник • кръгли накрайници Ø 20, 25, 32 mm (накрайник Ø 16 mm в нестандартните комплекти) • метален куфар ХОБИ • ножици ПРОФИ (ножици Стандарт Пласт в нестандартните комплекти) • стяга • имбус ключ 4 mm
- Комплектът съдържа •

650 W с кръгъл нагревател



Максимално работно Ф 63 mm

СОЛО		МИНИ	ХОБИ
P-1a	*01902	черни накрайници	03421
		сини накрайници	04481
			02362

- СОЛО** поялник • картонена кутия • имбус ключ 4 mm
 - МИНИ** поялник • кръгли накрайници Ø 20, 25, 32 mm • метален куфар МИНИ • стяга • имбус ключ 4 mm
 - ХОБИ** поялник • кръгли накрайници Ø 16, 20, 25, 32 mm • метален куфар ХОБИ • ножици Стандарт Пласт • стяга • имбус ключ 4 mm
- Комплектът съдържа •

850 W с плосък нагревател



Максимално работно Ф 75 mm

СОЛО		МИНИ	ХОБИ
P-1a	02195	черни накрайници	03422
		сини накрайници	04482
			02364

- СОЛО** поялник • картонена кутия • стяга • имбус ключ 6 mm
 - МИНИ** поялник • плоски накрайници Ø 20, 25, 32 mm • метален куфар МИНИ • стойка • стяга • имбус ключ 6 mm
 - ХОБИ** поялник • плоски накрайници Ø 16, 20, 25, 32 mm • метален куфар ХОБИ • ножици Стандарт Пласт • стяга • имбус ключ 6 mm
- Комплектът съдържа •

*Стандартните комплекти и поялници са означени с жълт фон и са налични на склад. Всички останали се доставят по поръчка.

Комплекти POLYS P-4 и P-1

Комплект
POLYS P-1b 500W хоби 20-40



Комплект
POLYS P-4a 650W мини 20-40



Комплект
POLYS P-4a 650W профи 16-63



Комплект
POLYS P-4a 850W мини 20-40



Комплект
POLYS P-4a 850W профи 20-63



Комплект
POLYS P-4a 1200W профи 40-90



Комплект
POLYS P-4a 1200W профи 50-110



Принадлежности

Принадлежности по избор за ръчни поялници POLYS P-1 и POLYS P-4

КРЪГЛИ НАКРАЙНИЦИ	ДИАМЕТЪР	ЧЕРЕН ТЕФЛОН	СИН ТЕФЛОН
	Ø 16 mm	01387	02344
	Ø 20 mm	01388	02351
	Ø 25 mm	01389	02345
	Ø 32 mm	01390	02346
	Ø 40 mm	01391	02347
	Ø 50 mm	01392	02348
	Ø 63 mm	01393	02349
	Ø 100 mm (челен)	01394	02350

Синьото тефлоново покритие е с два пъти по-дълъг срок на експлоатация

НОЖИЦИ ЗА ТРЪБИ	МОДЕЛ	КОД
	Стандарт Пласт	02595
	Профи до 42 mm	02427
	Автоматични до 35 mm	01474
	Автоматични до 42 mm	01475

ПЛОСКИ НАКРАЙНИЦИ	ДИАМЕТЪР	ЧЕРЕН ТЕФЛОН	СИН ТЕФЛОН
	Ø 16 mm	01414	02327
	Ø 20 mm	01415	02328
	Ø 25 mm	01416	02329
	Ø 32 mm	01417	02330
	Ø 40 mm	01418	02331
	Ø 50 mm	01419	02332
	Ø 63 mm	01420	02333
	Ø 75 mm	01421	02334
	Ø 90 mm	01422	02339
	Ø 110 mm	01423	02340
	Ø 125 mm	21662	21663

Синьото тефлоново покритие е с два пъти по-дълъг срок на експлоатация

СТЯГА	ТИП	КОД
	За всички видове поялници	01450

РЕЖЕЩИ РОЛКИ	ДИАМЕТЪР	КОД
	Ø 50 - 140 mm	02053
	Ø 100 - 160 mm	02054

СТОЙКА	ТИП	КОД
	За всички видове поялници	01449

ПРИТИСКАТЕЛ ЗА РЕ ТРЪБИ	ДИАМЕТЪР	КОД
	до Ø 63 mm	28876

Служи за временно спиране на вода

СКОСЯВАЩ НОЖ	КОД
	01497

Предлагаме различна скосяваща форма

РОЛЕТКА	КОД
	01800

КУФАРИ	МОДЕЛ	КОД
	МИНИ	
	650 W	03433
	850 W	03434
ПРОФИ / ХОБИ		
	500 W	01408
	650 W	01410
	850 W	01411
	1200 W / 40-90	01409
	1200 W / 50-110	21671
	1200 W / 75-125	36211

ЛЕНТОВ КЛЮЧ	КОД
	01459

ИМБУС КЛЮЧ	ПОЯЛНИК	РАЗМЕР	КОД
	650 W	4 mm	36137
	850 W	6 mm	36138
	1200 W		

Преносими съоръжения за полифузно заваряване

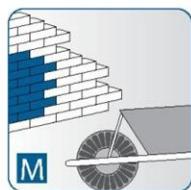

с преносимото съоръжение се работи както в закрити помещения, така и на открито



специалната челюст с редуциращи вложки служи за конкретен вид фитинги

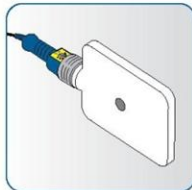

съоръжението включва и ръчен поялник POLYS P-4 с електронна регулация

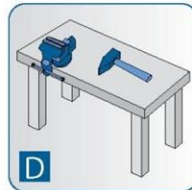

стационарното съоръжение може да се монтира към работна повърхност/маса



универсалната челюст е предназначена за всички видове фитинги

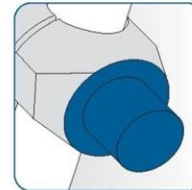

синьото тефлоново покритие е с двойно по-дълъг срок на експлоатация

MP 110 Преносимо заваръчно съоръжение до Ø 110 mm

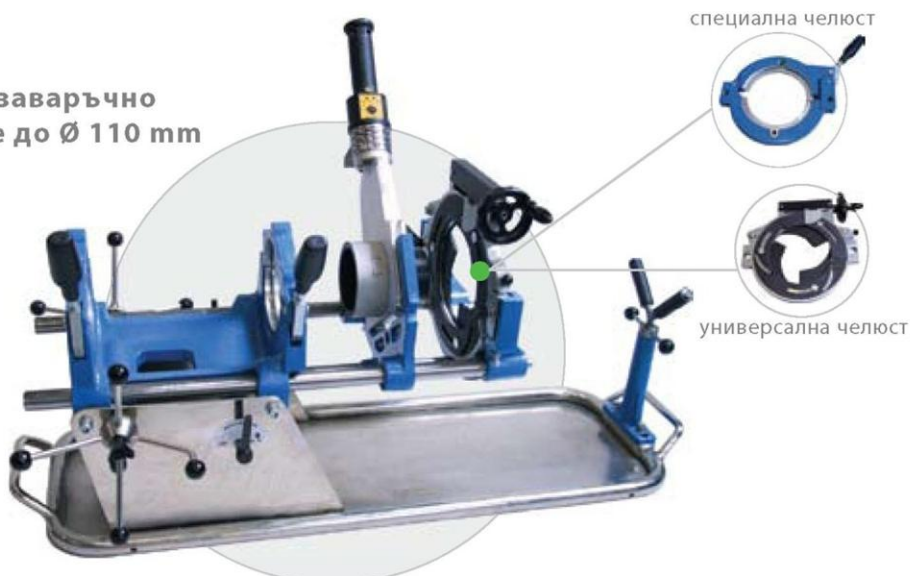

MP - 110 UD
(универсално - стационарно)



MP - 110 SD
(специално - стационарно)

МОДЕЛ	ДИАМЕТЪР (mm)	МАСА	ПОЯЛНИК	НАПРЕЖЕНИЕ	КОД
MP - 110 SM	40, 50, 63, 75, 90, 110	43,7 kg	POLYS P-4 1250 W	230 V	03970
MP - 110 UM	40, 50, 63, 75, 90, 110	47,9 kg	POLYS P-4 1250 W	230 V	03969
MP - 110 UM EKO	63, 75, 90, 110	47 kg	POLYS P-4 1250 W	230 V	36584
MP - 110 UD	40, 50, 63, 75, 90, 110	58 kg	POLYS P-4 1250 W	230 V	01652
MP - 110 SD	40, 50, 63, 75, 90, 110	53,8 kg	POLYS P-4 1250 W	230 V	03968
MP - 110 UD EKO	63, 75, 90, 110	57,1 kg	POLYS P-4 1250 W	230 V	03967

МОДЕЛИТЕ ЕКО СЕ РАЗЛИЧАВАТ САМО ПО НАКРАЙНИЦИТЕ

MP 110 пристягаща шейна (с челюст по избор) • поялник POLYS P-4а 1250 W • плоски крайници със син тефлон • вложки за избраната челюст • стойка за поялника • центриращ дорник • пристягащи вложки • метален куфар за принадлежности имбус ключ 5, 6, 8 mm

«Комплектът съдържа»

MP 75

Преносимо заваръчно съоръжение до Ø 75 mm

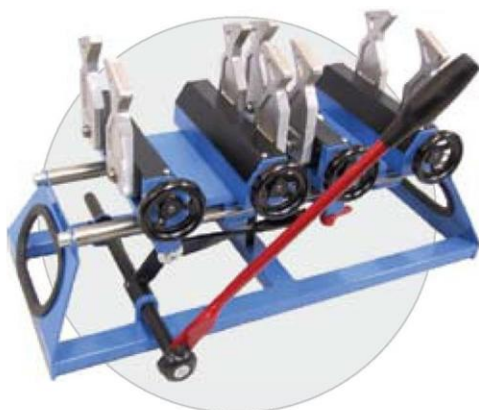

- ▶ съоръжението дава възможност при необходимост да се свали избраната челюст
- ▶ за заваряване може да се използва всеки тип ръчен поялник
- ▶ предназначено е за диаметри от Ø 40 до 75 mm
- ▶ работи се лесно и може да се фиксира позицията на заварката

МОДЕЛ	ДИАМЕТЪР (mm)	МАСА	КОД
MP 75	40, 50, 63, 75 mm	22 kg	01413

MP 75 пристягащо съоръжение

«Комплектът съдържа»



MP - 110 UM
(универсално - преносимо)



MP - 110 SM
(специално - преносимо)

Съоръжения за челно заваряване с хидравлично притискане

STH 160, 250, 315, 500, 630, 900

● Електрическа фреза

● Пристягаща шейна



● Заваръчна машина



● Хидравличен агрегат



За заваряване на диаметри по-малки от основния е необходим допълнителен комплект челюсти.

Тип съоръжение	STH 160	STH 250	STH 315	STH 500	STH 630	STH 900
Обхват диаметри (mm)	50-160	75-250	90-315	200-500	315-630	500-900
Налягане на агрегата (MPa)	9	9	9	9	9	9
Мощност на агрегата (W)	370	370	370	370	370	370
Мощност на фрезата (W)	850	850	850	1500	1500	1500
Мощност на нагревателната плоча (W)	800	1500	2300	5000	7000	15000
Температурен диапазон на плочата (°C)	180-280	180-280	180-280	180-280	180-280	180-280
Температура на околната среда	от -5 до +40 °C					
Напрежение (V)	230	230	230	3x400	3x400	3x400
Работен ход (mm)	210	210	220	370	370	370
Диаметър на буталните лостове (mm)	25	25	30	40	50	50
Размери на шейната [дълж./ шир./ вис.] (mm)	900 x 440 x 450	1060 x 530 x 520	1130 x 600 x 600	1800 x 950 x 950	2000 x 1030 x 1030	2150 x 1500 x 1310
Маса [агрегат / шейна / плоча + фреза] (kg)	25 / 29 / 18	25 / 44 / 40	25 / 66 / 40	25 / 194 / 109	25 / 289 / 130	25 / 430 / 180
Код за поръчка (според вида агрегат)	STH Classic	02553	02555	02557	не се предлага	не се предлага
	STH TraceWeld®	04997	04998	05001	05003	05005
	STH TraceWeld® Plus	21472	21473	21474	21475	21476

● **STH 160**

● **STH 250**

● **STH 315**

агрегат • пристягаща шейна • нагревателна плоча • фреза • обща стойка за поялник и фреза • чадър • хидравлични маркучи

● **STH 500**

● **STH 630**

● **STH 900**

агрегат • пристягаща шейна • нагревателна плоча • фреза • стойка за поялник • стойка за фреза • електрически миникран • хидравлични маркучи

●Комплектът съдържа●

Заваряване с електромуфи

Универсален апарат за заваряване с електромуфи с разчитане на баркода **SVEL 2000 plus**



- ▶ работи се лесно без да е необходима предварителна подготовка - съоръжението Ви ръководи през целия процес на заваряване
- ▶ въведен е списък на електромуфите
- ▶ при теренна работа протоколът се отпечатва веднага на принтера
- ▶ софтуер за комуникация WeldManager за архивиране, търсене и отпечатване на протоколи
- ▶ лесно въвеждане на нова електромуфа в програмата чрез включване на съоръжението към компютър
- ▶ дистанционно отчитане на баркода
- ▶ памет за 500 - 4000 заварки

- ▶ изобразяване на протичащия в момента процес от цикъла на заваряване с помощта на LED диод
- ▶ изобразяване на времето за заваряване и напрежението на дисплея

ПАРАМЕТЪР	СТОЙНОСТ	
Напрежение	230 V	
Мощност	1536 W	
Заваряван диаметър	20 - 315 mm	
Защита	IP 54	
Температура на работната среда	0 - 50 °C	
Дължина на захранващия кабел	3 m	
Дължина на кабелите за заваряване	3 m	
Размери	ширина	370 mm
	височина	540 mm
	дължина	370 mm
Маса	25 kg	
Код	36586	

● **SVEL 2000 plus** заваръчен апарат • кабели за заваряване • редуktivни накрайници
 ◉ Комплектът съдържа ◉

Универсален апарат за заваряване с електромуфи с разчитане на баркода **SVEL 2000**



- ▶ към този вид апарат кабелите са удобно разположени за безпроблемно боравене
- ▶ към заваръчния апарат може да се включи компютър за търсене и архивиране на протоколите от заварките
- ▶ времето за заваряване и напрежението се изобразяват на дисплея
- ▶ механична настройка на напрежението и времето за заваряване

ПАРАМЕТЪР	СТОЙНОСТ	
Напрежение	230 V	
Мощност	1536 W	
Заваряван диаметър	20 - 315 mm	
Защита	IP 54	
Температура на работната среда	0 - 50 °C	
Дължина на захранващия кабел	3 m	
Дължина на кабелите за заваряване	3 m	
Размери	ширина	370 mm
	височина	540 mm
	дължина	370 mm
Маса	25 kg	
Код	36585	

● **SVEL 2000** заваръчен апарат • кабели за заваряване • редуktivни накрайници
 ◉ Комплектът съдържа ◉

Опростен апарат за заваряване с избрани електромуфи без разчитане на баркода **SVEL 950**



- ▶ възможност за едновременно заваряване на няколко електромуфи
- ▶ лесно боравене с апарата
- ▶ удобен за работа поради компактните си размери и надеждния куфар
- ▶ ниско тегло
- ▶ практичното разположение на кабелите в куфара улеснява манипулацията по време на транспортиране и заваряване
- ▶ подходящ е за заваряване с електромуфи Rollmaplast, Akatherm, Wavin и др.

ПАРАМЕТЪР	СТОЙНОСТ	
Напрежение	230 V	
Заваряван диаметър	20 - 315 mm	
Напрежение	950 (VA)	
Температура на работната среда	0 - 45 °C	
Размери	ширина	277
	височина	245
	дължина	75
Маса	1.47 kg	
Код	01989	

● **SVEL 950** заваръчен апарат • кабели за заваряване • редуktivни накрайници
 ◉ Комплектът съдържа ◉

СВЪРЗАЩИ КАБЕЛИ	КОД
Свързващ кабел 1 метър	36554
Свързващ кабел 2 метра	36555

Заваряване на плочи и фолия

ES 4



- ▶ предназначен за заваряване на покривни и други фолия
- ▶ накрайник за заваряване на препокрити фолия с дебелина до 4mm

ПАРАМЕТЪР	СТОЙНОСТ
Предназначение	за заваряване на фолия
Захранващо напрежение	230 V
Мощност	3 600 W
Производителност	1,6 - 4,2 kg / h
Заваръчна нишка	кръгла, Ø 3 - 5 mm
Материал за заваряване	PE, PP
Количество на въздуха	250 l / min
Темп. диапазон на камерата за стопилка	160 - 290 °C
Темп. диапазон на предварително нагряване	250 - 400 °C
Температурен диапазон на околната среда	5 - 65 °C
Мерни единици на температурата	°C, °F
Маса	7,5 kg
Код	03068

- **ES 4** екструдер • основен накрайник за заваряване на фолия с дебелина до 4 mm

◀ Комплектът съдържа ▶

ES 2



- ▶ перпендикулярна вътрешна заварка за дебелина от 5 - 20 mm
- ▶ перпендикулярна външна заварка за дебелина 10 mm

ПАРАМЕТЪР	СТОЙНОСТ
Предназначение	за заваряване на плочи и фолия
Захранващо напрежение	230 V
Мощност	3 600 W
Производителност	1,3 - 2,2 kg / h
Заваръчна нишка	кръгла, Ø 3 - 4 mm
Материал за заваряване	PE, PP
Количество на въздуха	350 l / min
Темп. диапазон на камерата за стопилка	160 - 290 °C
Темп. диапазон на предварително нагряване	200 - 300 °C
Температурен диапазон на околната среда	5 - 65 °C
Мерни единици на температурата	°C, °F
Маса	6,5 kg
Код	03804

- **ES 2** екструдер • основен накрайник за заваряване под ъгъл на плочи с дебелина до 10 mm

◀ Комплектът съдържа ▶

- ▶ заварка тип „V“ за дебелина от 5 - 20 mm
- ▶ заварка на препокрити фолия с дебелина от 1,5 - 3 mm



DT метър Дигитален термометър

- ▶ незаменим при контрола на температурата на нагряване на поялниците и накрайниците
- ▶ куфарът защитава надеждно контактната сонда и кабела за зареждане
- ▶ работи с батерия, която може да се зарежда допълнително със зарядно устройство
- ▶ диапазон на измерваните температури 0 - 400°

ДИГИТАЛЕН ТЕРМОМЕТЪР DT МЕТЪР	КОД
DT метър с контактна сонда	02000

- **DT метър** термометър • контактна сонда • кабел за зареждане

◀ Комплектът съдържа ▶



Хидропласт-10 ЕООД

1330 София,
бул.Н.Мушанов 74,
бл.239

тел./факс:02/8221 201
GSM: 0878 293 243
e-mail: hydroplast@mail.bg